



^Antriebe für Drehtore

BOB // MBE // PREMIER // DU.30 // DU.35 // DU.350

^BOB // BOB24 (24 Vdc)

ANTRIEBE FÜR DREHTORE // für Flügel bis zu 2,10 m, 230 Vac und 24 Vdc

TECHNISCHE DATEN

	BOB	BOB 24
Speisung	230 Vac (50/60 Hz)	24 Vdc
Leistung	230 W	70 W
Stromaufnahme	1 A	2,5 A
Kondensator	9 µF	-
Schub	1600 N	1600 N
Max. Hub	270 mm	270 mm
Endanschläge	Serienmässig zur Öffnung und Schließung	
Betriebsintervall	30 %	70 %
Laufzeit für 90°	15" ÷ 20"	16"
Max. Flügellänge	2,10 m	2,10 m
Max. Flügelgewicht	300 Kg	300 Kg
Schutzklasse	IP 54	IP 54
Schmierung	Fett	Fett
Betriebszeit	-20 / +70 °C	-20 / +70 °C
Temperaturschutzschalter	150 °C	-
Betriebsanzahl	15/20	Intensivbetrieb
Geräuschentwicklung	<70 db	<70 db

STEUERUNGANSCHLÜSSE

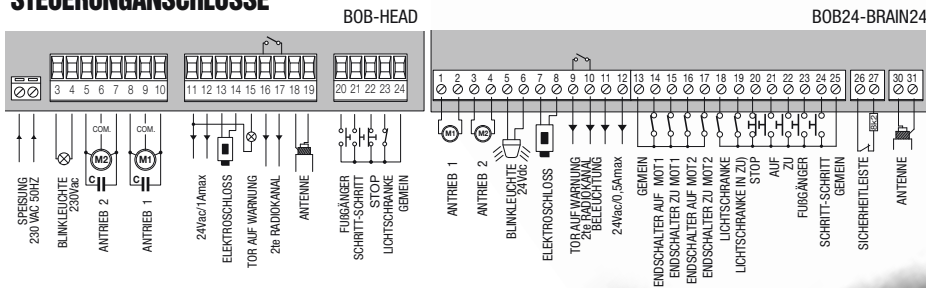

BEISPIELMONTAGE

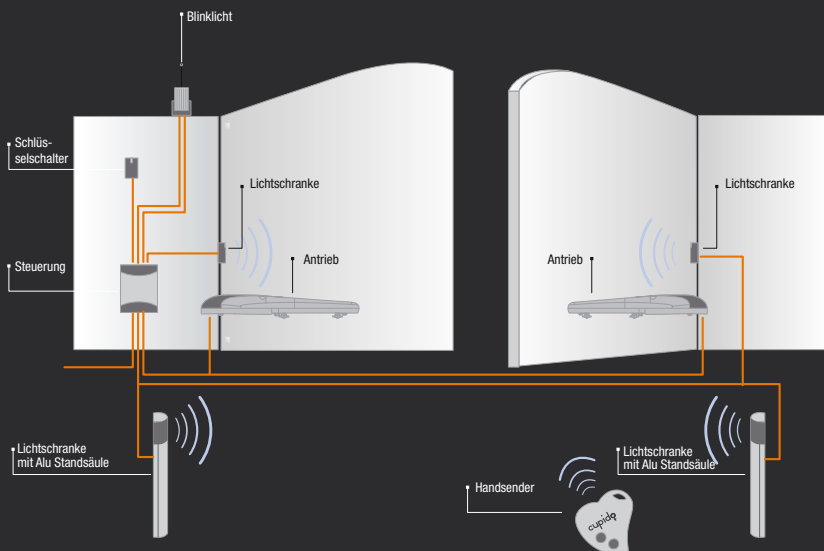

ABMESSUNGEN

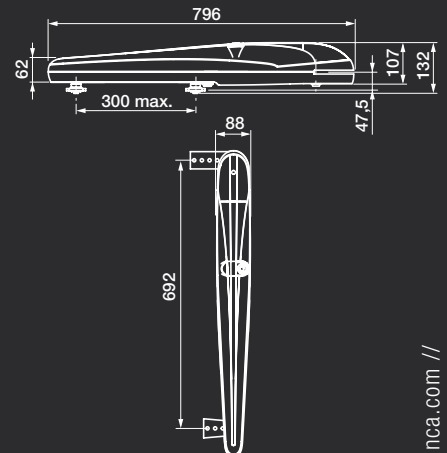

^ MBE/24 // PREMIER

ANTRIEBE FÜR DREHTORE // bis zu 2,3 m je Flügel 230 Vac und 24 Vdc _ ANTRIEBE FÜR DREHTORE // Flügel ab 2 bis 4 m, 230 Vac und 24 Vdc

TECHNISCHE DATEN	MB	MBE	MBE 24	MB 24
Speisung	230 Vac	230 Vac	24 Vdc	24 Vdc
Leistung	250 W	250 W	80 W	80 W
Stromaufnahme	1,2 A	1,2 A	3 A	3 A
Drehmoment	180 Nm	180 Nm	180 Nm	180 Nm
Betriebsintervall	30%	30%	70 %	70 %
Umdrehungen am Ausgang	1,25 r.p.m.	1,25 r.p.m.	1,25 r.p.m.	1,25 r.p.m.
90° Öffnungszeit	18"	18"	18"	18"
Max. Flügelgewicht	300 Kg	300 Kg	300 kg	300 kg
Max. Flügellänge	2,3 m	2,3 m	2,3 m	2,3 m
Kondensator	9 µF	9 µF	-	-
Schmierung	Fett	Fett	Fett	Fett
Gewicht	8,3 Kg	10 Kg	10 Kg	10 Kg
Eingebaute Steuerung	Nein	JA	JA	Nein

TECHNISCHE DATEN	PR.45E	PR.45EL	PR.45ER	PR.45E24
Speisung	230 Vac	230 Vac	230 Vac	24 Vdc
Leistung	170 W	170 W	170 W	120 W
Stromaufnahme	0,85 A	0,85 A	0,85 A	6 A
Drehmoment	300 Nm	300 Nm	150 Nm	260 Nm
Betriebsintervall	35 %	30 %	40 %	80 %
Schutzklasse	IP 54	IP 54	IP 54	IP 54
90° Öffnungszeit	18"	24"	9"	9"÷14"
Max. Flügellänge	3 m	4 m	2 m	2,5 m
Kondensator	9 µF	9 µF	9 µF	-
Schmierung	Fett	Fett	Fett	Fett
Gewicht	13 Kg	13 Kg	13 Kg	13 Kg

STEUERUNGANSCHLÜSSE

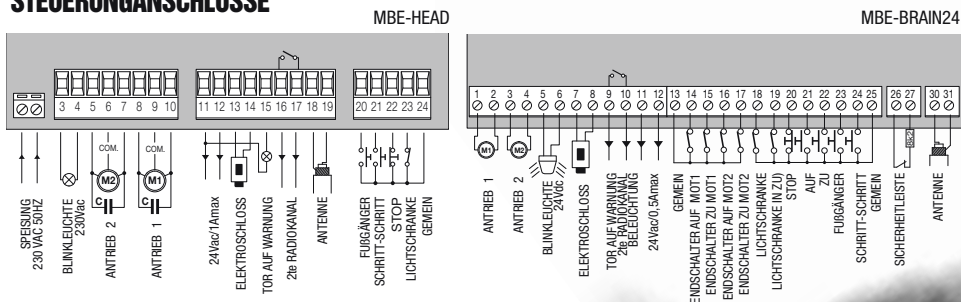

BEISPIELMONTAGE

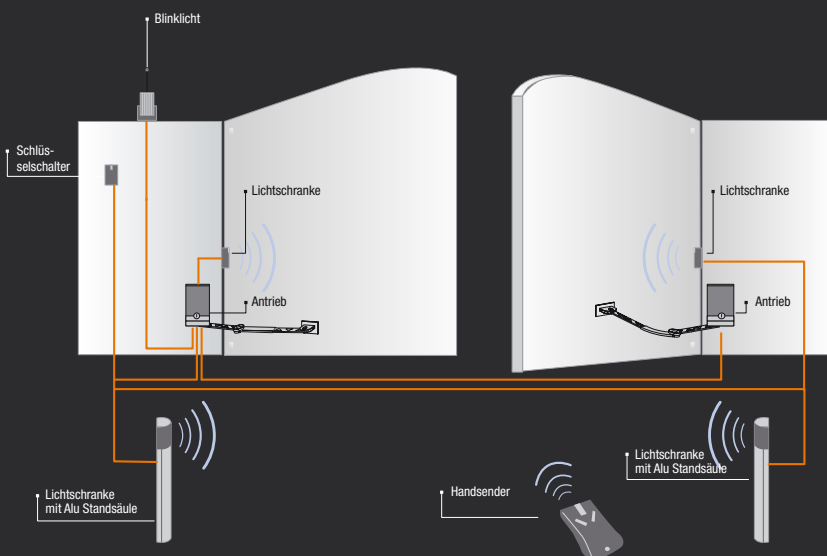

ABMESSUNGEN

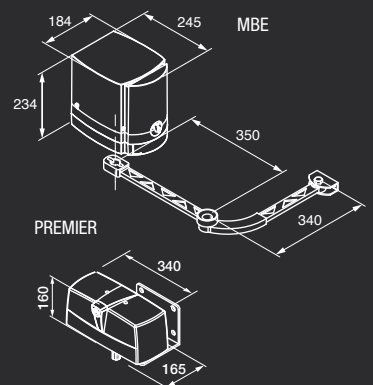

MAXIMALE ABMESSUNGEN

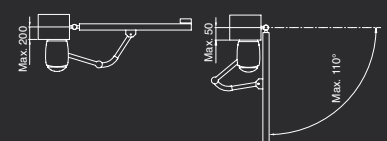

^DU.30 // DU.35

ANTRIEBE FÜR DREHTORE // Flügel ab 3 bis 5 m, 230 Vac _ ANTRIEBE FÜR DREHTORE // Flügel ab 3 bis 5 m, 230 Vac und 24 V Ausführung

TECHNISCHE DATEN	DU.30	DU.30V	DU.50	DU.50V
Speisung	230 Vac	230 Vac	230 Vac	230 Vac
Leistung	170 W	170 W	170 W	170 W
Stromaufnahme	0,85 A	0,85 A	0,85 A	0,85 A
Drehmoment	1800 N	1800 N	1800 N	1800 N
Betriebsintervall	30 %	40 %	30 %	40 %
Schutzklasse	IP 54	IP 54	IP 54	IP 54
90° Öffnungszeit	~21"	~14"	~35"	~20"
Max. Flügellänge	3 m	3 m	5 m	5 m
Kondensator	9 µF	9 µF	9 µF	9 µF
Schmierung	Fett	Fett	Fett	Fett
Standardhub	300 mm	300 mm	500 mm	500 mm
Gewicht	10 Kg	10 Kg	11 Kg	11 Kg

TECHNISCHE DATEN	DU.35	DU.35V	DU.3524	DU.35L	DU.3524L	DU.352FC	DU.35L2FC
Speisung	230 Vac	230 Vac	24 Vdc	230 Vac	24 Vdc	230 Vac	230 Vac
Leistung	310 W	310 W	120 W	310W	120W	310 W	310 W
Stromaufnahme	1,4 A	1,4 A	8 A	1,4 A	8 A	1,4 A	1,4 A
Drehmoment	2000 N	2000 N	1500 N	2000 N	1500 N	2000 N	2000 N
Betriebsintervall	30 %	40 %	80 %	30 %	80 %	30 %	30 %
Protection level	IP 54	IP 54	IP 54	IP 54	IP 54	IP 54	IP 54
90° Öffnungszeit	~26"	~16"	8"±13"	~35"	13"±20"	~26"	~35"
Max. Flügellänge	3 m	3 m	3 m	5 m	5 m	3 m	5 m
Kondensator	9 µF	9 µF	-	9 µF	-	9 µF	9 µF
Schmierung	Fett	Fett	Fett	Fett	Fett	Fett	Fett
Mit Endschalter	Auf	Auf	Auf und Zu	Auf	Auf und Zu	Auf und Zu	Auf und Zu
Standardhub	350 mm	350 mm	350 mm	500 mm	500 mm	300 mm	450 mm
Gewicht	10 Kg	10 Kg	10 Kg	11 Kg	11 Kg	10 Kg	11 Kg

STEUERUNGANSCHLÜSSE

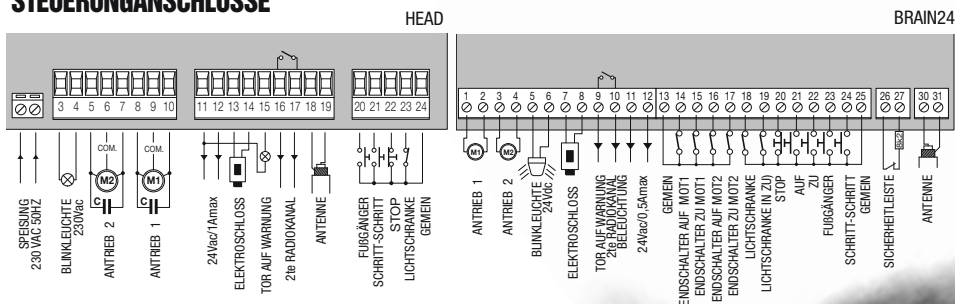

BEISPIELMONTAGE

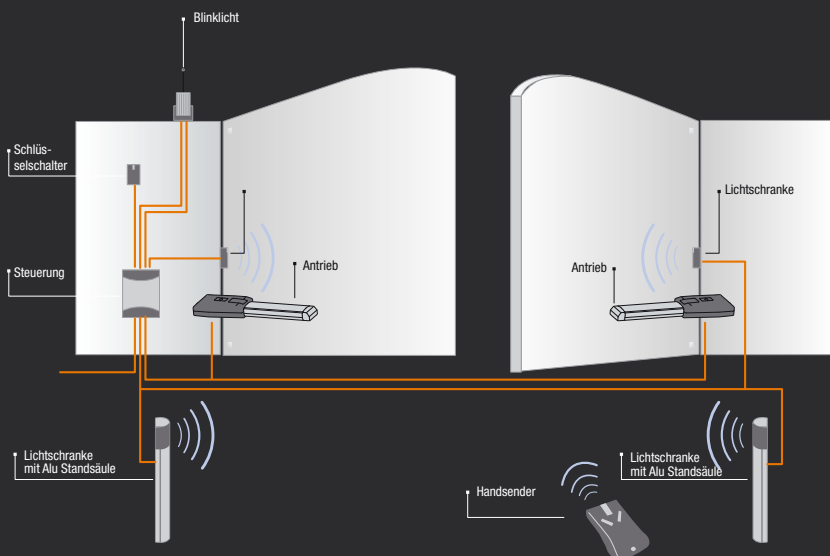

ABMESSUNGEN

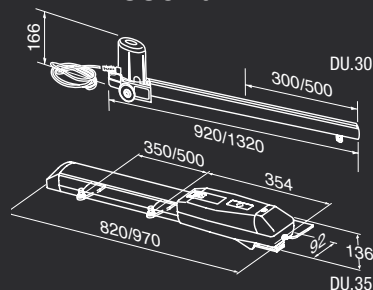

MAXIMALE ABMESSUNGEN

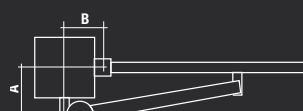

MEASURES	A	B
DU.35/DU3524	105 ÷ 165	105 ÷ 165
DU.35L/DU3524L	150 ÷ 230	150 ÷ 230
DU.30	140	140
DU.50	240	240

^DU.350 // DU.IT14N

ANTRIEBE FÜR DREHTORE // Flügel ab 3 bis 4 m, Unterflurmontage

TECHNISCHE DATEN	DU.350	DU.350V
Speisung	230 Vac	230 Vac
Leistung	310 W	310 W
Stromaufnahme	1,40 A	1,40 A
Drehmoment	450 Nm	270 Nm
Betriebsintervall	40 %	50 %
Schutzklasse	IP 67	IP 67
90° Öffnungszeit	18"	11"
Max. Flügellänge	4 m	3 m
Kondensator	12,5 µF	12,5 µF
Schmierung	Öl	Öl
Gewicht	16,2 Kg	16,2 Kg

TECHNISCHE DATEN	DU.IT9N	DU.IT14N	DU.IT24N
Speisung	230 Vac	230 Vac	24 Vdc
Leistung	350 W	350 W	260 W
Stromaufnahme	1,70 A	1,6 A	11 A
Drehmoment	360 Nm	450 Nm	360 Nm
Betriebsintervall	40%	50%	80%
Schutzklasse	IP 67	IP 67	IP 67
90° Öffnungszeit	30"	20"	15"±23"
Endschalter	Nein	Nein	Ja
Max. Flügellänge	4 m	3 m	4 m
Kondensator	9 µF	9 µF	-
Schmierung	Fett gr LR1	Fett gr LR1	Fett gr LR1
Gewicht	11,6 Kg	11,6 Kg	11,6 Kg

STEUERUNGANSCHLÜSSE

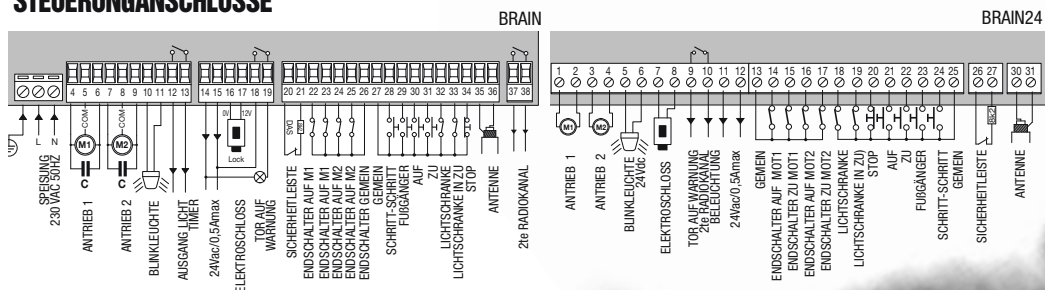

BEISPIELMONTAGE

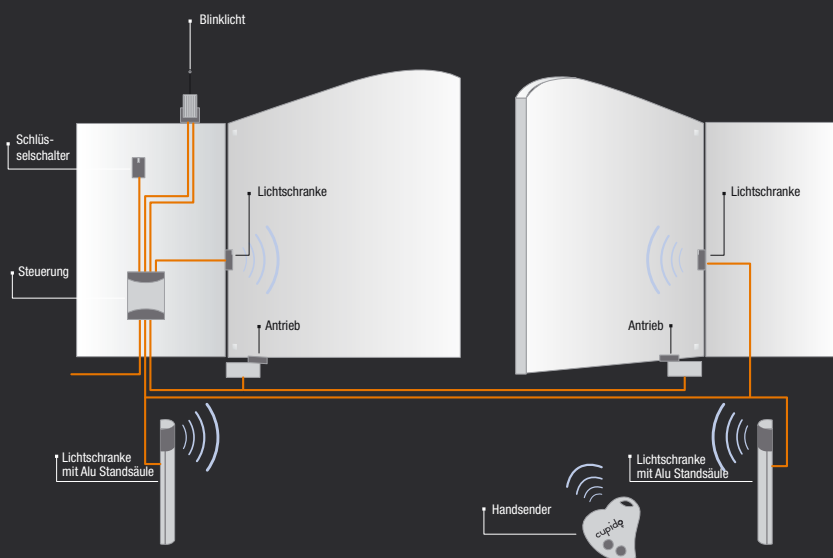

ABMESSUNGEN

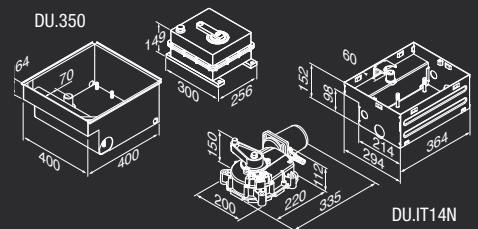

MAXIMALE ABMESSUNGEN

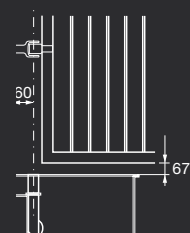

BIODIVERSITY

BIODIVERSITY EINE SICH STÄNDIG WEITERENTWICKELNDE EIGENTÜMLICHKEIT
Benincà eröffnet die Saison der Artenvielfalt. Das Unternehmen und die Marke entfalten sich durch die Philosophie, die Menschen, die Produkte zu einem neuen, einzigartigen und nicht wiederholbaren Lebewesen



^BOB // BOB24 (24 Vdc)

ANTRIEBE FÜR DREHTORE // für Flügel bis zu 2,10 m, 230 Vac und 24 Vdc

- Benincà neuer selbsthemmender elektromechanischer Antrieb. Zuverlässig und leise.
- Formschön und mit weiter verkleinerten Abmessungen.
- Kompakte Antriebseinheit mit hochwertigsten Getriebe, Motor und Spindelkomponenten.
- Einfach und schnell zu montieren, und mit integrierten, einstellbaren Endanschlägen in "AUF" und "ZU" Position.
- Mit neuem, schnell und einfach von oben zu bedienenden, Entriegelungssystem.
- Dank der Kugelschnittigen Schraube ist die Bewegung sehr leise und fließend.
- Verfügbar auch in 24 Vdc und 110 Vac



^ ANTRIEBSKIT FÜR 2-FLÜGLIGE DREHTORE

KIT BOB

- 2 BOB 230 Vac Antriebe
- 1 HEAD Torsteuerung mit integriertem Funkempfänger
- 1 AW Antenne
- 1 FTM Sicherheitslichtschranke
- 1 LAMP Blinkleuchte
- 1 CH Schlüsselschalter
- 1 KE AP-Gehäuse für Schlüsselschalter CH
- 2 CUPIDO Handsender (1 CU.2NWW + 1 CU.2RWW)
- 1 ID.TA Warnschild

KIT BOB24

- 2 BOB24 24 Vdc Antriebe
- 1 BRAIN24 24 Vdc Torsteuerung
- 1 AW Antenne
- 1 FTM Sicherheitslichtschranke
- 1 LAMP24C 24 Vdc Blinkleuchte
- 1 CH Schlüsselschalter
- 1 KE AP-Gehäuse für Schlüsselschalter CH
- 2 CUPIDO Handsender (1 CU.2NWW + 1 CU.2RWW)
- 1 ID.TA Warnschild

^ MBE // MBE24 (24 Vdc)

ANTRIEBE FÜR DREHTORE // bis zu 2,3 m je Flügel 230 Vac und 24 Vdc

- Selbsthemmender elektromechanischer Antrieb
- Besonders geeignet zur Montage an großen Torpfosten.
- Alle mechanischen Antriebskomponenten sind aus hochwertigem Stahl gefertigt, für äusserste Stabilität.
- Ausgestattet mit abschließbarer Schnellentriegelung. Vorbereitet für externe Entriegelung.
- Endschalter für "AUF" und "ZU" Position im Antrieb integriert.
- Verfügbar auch in 24 Vdc



^ ANTRIEBSKIT FÜR 2-FLÜGLIGE DREHTORE

KMB

1 MBE 230 Vac Antriebe mit im Gehäuse integrierter Steuerung und Funkempfänger
1 MB Antrieb
2 BC Gelenkarme
1 FTM Sicherheitslichtschranke
1 T2WV Handsender
1 AW Antenne
1 LAMP Blinkleuchte
1 CH Schlüsselschalter
1 KE AP-Gehäuse für Schlüsselschalter CH
1 ID.TA Warnschild

KMB 24

1 MBE24 24 Vdc Antriebe mit im Gehäuse integrierter Steuerung und Funkempfänger
1 MB24 Antrieb
2 BC Gelenkarme
1 FTM Sicherheitslichtschranke
1 T2WV Handsender
1 AW Antenne
1 LAMP24C 24 Vdc Blinkleuchte
1 CH Schlüsselschalter
1 KE AP-Gehäuse für Schlüsselschalter CH
1 ID.TA Warnschild

^ PREMIER

ANTRIEBE FÜR DREHTORE // Flügel ab 2 bis 4 m, 230 Vac und 24 Vdc

- Antrieb wahlweise in selbsthemmender oder reversibler Ausführung, zur Montage an großen Torpfosten erhältlich. Auch als 24V/DC Version für intensivste Nutzung erhältlich.
- Klemmfreies und stabiles, verzinktes, Armsystem DU.E2.
- Sehr robust und zuverlässig ausgeführte mechanische Komponenten.
- Mit integrierten Endschaltern in "AUF" und "ZU" Position.
- Verfügbar auch in 24 Vdc



^DU.30

ANTRIEBE FÜR DREHTORE // Flügel ab 3 bis 5 m, 230 Vac

- Selbsthemmender elektromechanischer Antrieb, im farbbeschichtetem Aluminiumgehäuse
- Aus hochwertigen Materialien hergestellt, für einen langlebigen, sicheren Betrieb.
- Montage und elektrischer Anschluß sind sehr einfach auszuführen.
- Auch bei sehr niedrigen Umgebungseinflüssen einsetzbar.
- Ausgestattet mit abschließbarer Entriegelung.
- Der Antrieb muß nicht gesondert für linke oder rechte Torflügel bestellt werden.
- Verfügbar auch in 110 Vac



^ ANTRIEBSKIT FÜR 2-FLÜGLIGE DREHTORE

DU.1NA

- 2 DU.30 230 Vac Antriebe
- 1 HEAD Torsteuerung mit integriertem Funkempfänger
- 2 T2WV Handsender
- 1 AW Antenne
- 1 FTM Sicherheitslichtschranke
- 1 LAMP Blinkleuchte
- 1 CH Schließschalter
- 1 KE AP-Gehäuse für Schließschalter CH
- 1 ID.TA Warnschild

^DU.35

ANTRIEBE FÜR DREHTORE // Flügel ab 3 bis 5 m, 230 Vac und 24 V Ausführung

- Selbsthemmender elektromechanischer Antrieb, auch als 24V/DC Ausführung für intensivste Nutzung erhältlich.
- Einfachste Montage, passend für alle Drehtorarten, dank des kompakten, funktionellen Designs.
- Ausgestattet mit abschließbarer Schnellentriegelung.
- Sehr kräftige, gehärtete und wärmebehandelte Spindel, die auch kritische Montagebedingungen meistert.
- Verfügbar auch in 24 Vdc und 110 Vac



^ ANTRIEBSKIT FÜR 2-FLÜGLIGE DREHTORE

KB35

- 2 DU.35 230 Vac Antriebe
- 1 HEAD Torsteuerung mit integriertem Funkempfänger
- 1 FTM Sicherheitslichtschranke
- 1 T2WV Handsender
- 1 AW Antenne
- 1 LAMP Blinkleuchte
- 1 CH Schließschalter
- 1 KE AP-Gehäuse für Schließschalter CH
- 1 ID.TA Warnschild

KB3524

- 2 DU.3524 24 Vdc Antriebe
- 1 BRAIN24 24 Vdc Torsteuerung
- 1 FTM Sicherheitslichtschranke
- 1 T2WV Handsender
- 1 AW Antenne
- 1 LAMP24C 24 Vdc Blinkleuchte
- 1 CH Schließschalter
- 1 KE AP-Gehäuse für Schließschalter CH
- 1 ID.TA Warnschild

^DU.350

ANTRIEBE FÜR DREHTORE // Flügel ab 3 bis 4 m, Unterflur montage

- Selbsthemmender Antrieb, erhältlich in zwei Ausführungen: Normalläufer und Schnellläufer
- Äusserst robuste und zuverlässig ausgeführte Antriebseinheit
- Getriebes und Elektromotor im Ölbad vor äusseren Einflüssen geschützt und dauergeschmiert für höchste Zuverlässigkeit
- Kräftigste Ausführung dieser Antriebsart, geeignet auch für sehr große und schwere Tore
- Geeignet zum Einsatz unter widrigsten Umwelteinflüssen, wie auch dauerhaft salzhaltigen Umgebungen
- Antrieb ist wasserdicht ausgeführt



^DU.IT14N

ANTRIEBE FÜR DREHTORE // Flügel ab 3 bis 4 m, Unterflur montage

- Selbsthemmender elektromechanischer Antrieb, auch als 24 Vdc und 110 Vac erhältlich
- Fundamentkaste wahlweise in Edelstahl, oder als verzinkte Stahlausführung erhältlich
- Patentiertes Entriegelungssystem, über DIN-Zylinder abschließbar und von innen und aussen zu bedienen
- Alle mechanischen Komponenten sind aus hochwertigem Stahl gefertigt, für eine lange Lebensdauer
- Antrieb ist Wasserdicht ausgeführt

